

ThermTec

WILD-D Serie

Wärmebildmonokular

Wild-D Serie

Handbuch

Version 1.0.02



Vereinfachte EU-Konformitätserklärung

Hiermit erklärt Thermtec Technology Co., Ltd., dass die Modelle WILD350D, WILD650D und WILD660D der Richtlinie 2014/53/EU entsprechen.



Frequenzbänder (Wi-Fi): 2.412-2.472 MHz

Maximale Sendeleistung (Wi-Fi): <14 dBm

Der vollständige Text der EU- Konformitätserklärung ist unter der Internetadresse:
<https://www.thermeytec.com/de/brochures/> verfügbar.

Herstellerangaben: Thermtec Technology Co., Ltd. No.181 Wuchang Avenue, Yuhang District, Hangzhou, 310023, China Tel. +86 (0) 571 8797 8057 Mail support@thermeytec.com Web: www.thermeytec.com

Import - Verkauf - Beratung -Service:

Maximtac e.K.

Marktring 6-8

49191 Belm Deutschland

info@maximtac.de

www.maximtac.de

Tel. +4954068139613

WEEE-Reg.-Nr. DE 16532865

Import - Verkauf - Beratung:

LIPPEJAGD Brinkmann GmbH

Hansastr. 28

59557 Lippstadt

info@lippejagd-brinkmann.de

www.lippe-jagdshop.de

Tel.: +49(0) 2941 28 62 60

WEEE-Reg.-Nr. DE78490621

Sicherheitsinformationen

Hinweise: Richten Sie das Objektiv des Geräts **niemals** direkt auf intensive Wärmequellen wie die Sonne oder Lasergeräte. Das kann inneren Komponente dauerhaft beschädigen.

Vorsicht, Gefahr des Verschluckens

Geben Sie dieses Gerät nicht in die Hände von kleinen Kindern. Bei unsachgemäßer Handhabung können sich kleine Teile lösen, die verschluckt werden können.

Sicherheitshinweise für den Gebrauch

- Setzen Sie Ihr Gerät keinen extremen Temperaturen (unter - 20°C und über + 50°C) aus.
- Um das Produkt bei Regen zu verwenden, stellen Sie zunächst sicher, dass die USB Abdeckung an der Seite der Wärmebildkamera fest verschlossen ist.
- Lagern Sie das Gerät immer in einem trockenen, gut belüfteten Raum.
- Das Produkt darf nur an eine USB-Typ-C-Schnittstelle angeschlossen werden.
- Wird die Wärmebildkamera längere Zeit nicht verwendet, sollte sie während der Lagerzeit alle 3 Monate aufgeladen werden.
- Verhindern Sie, dass harte Gegenstände mit dem Objektiv und dem Okular der Wärmebildkamera kollidieren, um eine Beschädigung der optischen Linse zu vermeiden.

Benutzerinformationen zur Entsorgung von elektrischen und elektronischen Geräten

Das WEEE-Symbol auf den Produkten und/oder den Begleitpapieren weist darauf hin, dass gebrauchte elektrische und elektronische Produkte nicht mit dem normalen Hausmüll vermischt werden dürfen. Bringen Sie diese Produkte zur ordnungsgemäßen Behandlung, Verwertung und zum Recycling zu den entsprechenden Sammelstellen, wo sie kostenlos angenommen werden. In einigen Ländern ist es auch möglich, diese Produkte beim Kauf eines entsprechenden neuen Produkts bei Ihrem örtlichen Einzelhändler zurückzugeben. Die ordnungsgemäße Entsorgung dieses Produkts dient dem Schutz der Umwelt und verhindert mögliche schädliche Auswirkungen auf den Menschen und seine Umgebung, die durch unsachgemäße Handhabung von Abfällen entstehen können.

Nähere Informationen über die nächstgelegene Sammelstelle erhalten Sie bei Ihrer Gemeindeverwaltung. Gemäß der staatlichen Gesetzgebung können bei unsachgemäßer Entsorgung dieser Art von Abfällen Bußgelder verhängt werden.

Für Geschäftskunden innerhalb der Europäischen Union

Bitte wenden Sie sich bezüglich der Entsorgung von elektrischen und elektronischen Geräten an Ihren Händler oder Lieferanten, von dem Sie weitere Informationen erhalten können.

Informationen zur Entsorgung in anderen Ländern außerhalb der Europäischen Union

Dieses Symbol ist nur in der Europäischen Union gültig. Bitte wenden Sie sich an Ihre örtliche Behörde oder Ihren Händler, wenn Sie dieses Produkt entsorgen möchten, und fragen Sie nach einer Entsorgungsmöglichkeit.

Verwendungszweck

Das Gerät ist für die Anzeige von Wärmesignaturen bei der Naturbeobachtung, der Fernbeobachtung bei der Jagd und für den zivilen Gebrauch bestimmt. Dieses Gerät ist kein Spielzeug für Kinder. Verwenden Sie das Gerät nur wie in dieser Bedienungsanleitung beschrieben. Der Hersteller und der Händler übernehmen keine Haftung für Schäden, die durch nicht bestimmungsgemäßen oder falschen Gebrauch entstehen.

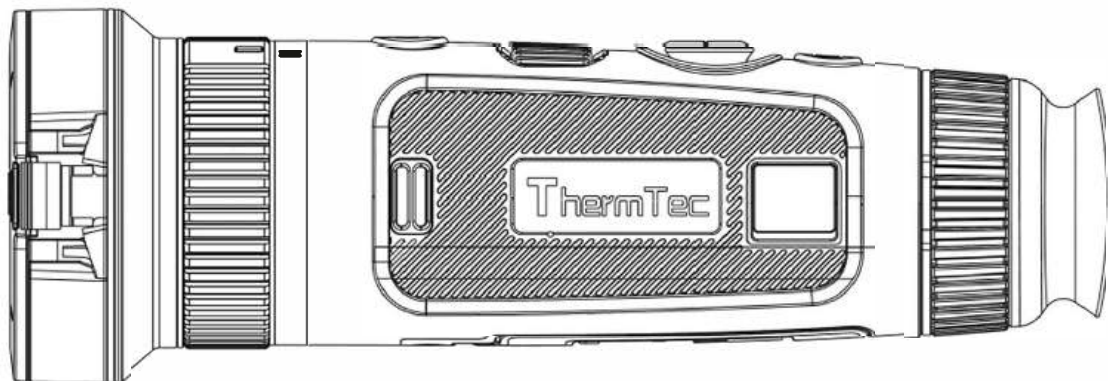

Inhalt

Zum Handbuch	04		
Gesetzliche Bestimmungen	06		
1. Einführung	07		
1.1 Gerätebeschreibung	07		
1.2 Eigenschaften	07		
1.3 Anwendungen	07		
1.4 Beschreibung	08		
2. Lieferumfang	09		
3. Betriebshandbuch	10		
3.1 Aufladen	10		
3.2 An/Aus	11		
3.3 Tasten und Bedienelemente	11		
3.3.1 Tastenkombinationen und Einführung	11		
3.3.2. Objektiv-Einstellung	12		
3.3.3 Joystick-Einstellung	12		
3.3.3.1 Digitaler Zoom	12		
		3.3.3.2 AI-Entfernungsmesser	13
		3.3.3.3 Farbeinstellung	13
		3.3.3.4 Zielumrissmodus	14
		3.3.4 Aufnahme	15
		3.4 Einstellungen	15
		3.4.1 Bildeinstellung	15
		3.4.2 System Einstellungen	17
		3.4.3 Netzwerkverbindung	25
		3.4.3.1 App runterladen	26
		3.4.3.2 Verbindung über Hotspot	26
		3.4.4 Daten herunterladen	27
		3.5 Externes Video- und Datenlesen	29
		3.6 System-Software-Upgrade	29
		Technische Daten	30
		4.1 Produktgröße & Zeichnung	30

Zum Handbuch

COPYRIGHT © 2024 ThermTec Technology Co., / Thermfox GmbH / ALLE RECHTE VORBEHALTEN.

Sämtliche Informationen, darunter unter anderem Texte, Bilder und Grafiken, sind Eigentum von ThermTec Technology Co., Ltd. oder seinen Tochtergesellschaften (im Folgenden „ThermTec“ genannt). Dieses Benutzerhandbuch (im Folgenden „das Handbuch“ genannt) darf ohne vorherige schriftliche Genehmigung von ThermTec oder Maximtac weder teilweise noch vollständig reproduziert, geändert, übersetzt oder verbreitet werden. Sofern nicht anders angegeben, übernimmt ThermTec keinerlei Gewährleistungen, Garantien oder Zusicherungen, weder ausdrücklich noch stillschweigend, in Bezug auf das Handbuch. Dieses Handbuch gilt für Wärmebildmonokulare.

Das Handbuch enthält Anweisungen zur Verwendung und Verwaltung des Produkts. Bilder, Diagramme, Abbildungen und alle weiteren Informationen im Folgenden dienen nur der Beschreibung und Erläuterung. Die im Handbuch enthaltenen Informationen können aufgrund von Firmware-Updates oder aus anderen Gründen ohne vorherige Ankündigung geändert werden.

Marke

ThermTec und andere Warenzeichen und Logos von ThermTec sind Eigentum von ThermTec in verschiedenen Rechtsordnungen. Andere erwähnte Marken und Logos sind Eigentum der jeweiligen Inhaber.

Haftungsausschluss

Soweit dies nach geltendem Recht zulässig ist, werden dieses Handbuch und das beschriebene Produkt mit seiner Hardware, Software und Firmware "wie gesehen" und "mit allen Fehlern und Irrtümern" bereitgestellt. ThermTec übernimmt keine ausdrücklichen oder stillschweigenden Garantien, einschließlich, aber nicht beschränkt auf die Marktgängigkeit, zufriedenstellende Qualität oder Eignung für einen bestimmten Zweck. Die Verwendung des Produkts durch Sie erfolgt auf eigene Gefahr. In keinem Fall ist ThermTec Ihnen gegenüber haftbar für besondere Schäden, Folgeschäden, zufällige oder indirekte Schäden, einschließlich, unter anderem, Schäden für den Verlust von Geschäftsprofits, Geschäftsunterbrechung oder Datenverlust, Beschädigung von Systemen oder Verlust von Dokumentationen, unabhängig davon, ob sie auf Vertragsbruch, unerlaubter Handlung (einschließlich Fahrlässigkeit), Produkthaftung oder anderweitig in Verbindung mit der Nutzung des Produkts beruhen, selbst wenn ThermTec auf die Möglichkeit solcher Schäden oder Verluste hingewiesen wurde.

Sie erkennen an, dass der Inhalt des Internets gewisse Sicherheitsrisiken birgt und ThermTec keine Verantwortung für Betriebsstörungen, Datenschutzverletzungen oder andere Schäden, die aus Cyberangriffen, Hackerangriffen, Vireninfectionen oder anderen Internet-Sicherheitsrisiken resultieren übernimmt. ThermTec wird jedoch bei Bedarf zeitnah technische Unterstützung leisten.

Sie erklären sich damit einverstanden, dieses Produkt in Übereinstimmung mit allen geltenden Gesetzen zu verwenden und Sie sind allein dafür verantwortlich, dass Ihre Verwendung mit dem geltenden Recht übereinstimmt. Insbesondere sind Sie dafür verantwortlich, dieses Produkt in einer Weise zu nutzen, die nicht gegen die Rechte Dritter verstößt, einschließlich, aber nicht beschränkt auf Veröffentlichungsrechte, Rechte an geistigem Eigentum oder Datenschutz- und andere Persönlichkeitsrechte. Sie dürfen dieses Produkt nicht für verbotene Endzwecke verwenden, einschließlich der Entwicklung oder Herstellung von Massenvernichtungswaffen, der Entwicklung oder Herstellung chemischer oder biologischer Waffen, jeglicher Aktivitäten im Zusammenhang mit nuklearen Sprengstoffen oder unsicheren nuklearen Brennstoffkreisläufen oder zur Unterstützung von Menschenrechtsverletzungen.

Im Falle von Widersprüchen zwischen diesem Handbuch und dem geltenden Recht hat letzteres Vorrang.



Gesetzliche Bestimmungen



Dieses Produkt und - gegebenenfalls - das mitgelieferte Zubehör tragen das „CE“-Kennzeichen und entsprechen daher den geltenden harmonisierten europäischen Normen, die in der Richtlinie 2014/53/EU (RED), Richtlinie 2014/30/EU (EMV), Richtlinie 2014/35/EU (NSR), Richtlinie 2011/65/EU (RoHS) aufgeführt sind.



Dieses Produkt und - falls zutreffend - auch das mitgelieferte Zubehör sind mit "RoHS" gekennzeichnet und entsprechen damit den Anforderungen der Richtlinie 2011/65/EU zur Beschränkung der Verwendung bestimmter gefährlicher Stoffe in Elektro- und Elektronikgeräten ("RoHS recast" oder "RoHS 2").



Richtlinie 2012/19/EU (WEEE-Richtlinie): Produkte, die mit diesem Symbol gekennzeichnet sind, dürfen innerhalb der Europäischen Union nicht mit dem Hausmüll entsorgt werden. Für korrektes Recycling geben Sie dieses Produkt an Ihren örtlichen Fachhändler zurück oder entsorgen Sie es an einer der Sammelstellen. Weitere Informationen finden Sie unter: www.recyclethis.info



Richtlinie 2006/66/EG und ihre Änderung 2013/56/EU (Akkurichtlinie): Dieses Produkt enthält einen Akku, der innerhalb der Europäischen Union nicht mit dem Hausmüll entsorgt werden darf. Siehe Produktdokumentation für spezifische Hinweise zu Akkus oder Batterien. Der Akku ist mit diesem Symbol gekennzeichnet, das zusätzlich die Buchstaben Cd für Cadmium, Pb für Blei oder Hg für Quecksilber enthalten kann. Für korrektes Recycling geben Sie die Akkus/Batterien an Ihren örtlichen Fachhändler zurück oder entsorgen Sie sie an einer der Sammelstellen. Weitere Informationen finden Sie unter: www.recyclethis.info.

1 Einführung

1.1 Gerätebeschreibung

Das Wärmebildmonokular der Wild-Serie ist mit einem NETD-freien 18 mk, 12 µm ungekühlten Infrarotdetektor und einem hochauflösenden 1024 x 768 AMOLED-Display ausgestattet. Mit dem AI-Bilderkennungsalgorithmus erhält es bei verschiedenen Lichtverhältnissen, selbst bei völliger Dunkelheit, klare Ansichten und liefert zuverlässige und qualitativ hochwertige visuelle Bilder für Nachtaktivitäten. Es kann auch das sich bewegende Ziel sehen und die Außenbedingungen erfüllen. Das Gerät kann vielseitig zum Suchen und Retten, Jagen usw. eingesetzt werden.

1.2 Eigenschaften

- 12 µm ungekühlter Infrarotdetektor, NETD weniger als 18 mk
- 1x-4x stufenloser Digitalzoom
- KI-Entfernungsmesser
- Verschiedene Farbeinstellungen
- Joystick-Steuerung und die neue Radfokussierung ermöglichen eine bequeme Einhandbedienung
- Detektor-Anti-Brenn-Mechanismus
- F=0.9 Blende
- AMOLED Bildschirm Auflösung 1024*768
- Bis zu 10 Stunden Dauerbetrieb mit Lithiumbatterie

1.3 Anwendungen

- Tierbeobachtung
- Personenrettung
- Sicherheits- und Strafverfolgungsbehörden

1.4 Beschreibung

- ① Objektiv-Abdeckung
- ② Power-Taste
- ③ Fokussierrad
- ④ Joystick
- ⑤ Schaltfläche „Aufnahme/Foto“
- ⑥ Dioptrienrad
- ⑦ Okularabdeckung
- ⑧ Batteriefach
- ⑨ USB-C-Anschluss
- ⑩ Regler für das duale Linsen-System



2 Lieferumfang



WILD-D Series



Objektiv-Putztuch (x1)



Gerät (x1)



Handbuch (x1)



Halsschlaufe(x1)



Handschlaufe(x1)



Tasche (x1)



Ladegerät (X1)



USB-C Kabel (x1)



18650 Batterien (X2)

3 Betriebshandbuch

3.1 Aufladen

Hier sind zwei Methoden, mit denen wir das Gerät aufladen können.

Verbinden Sie das Gerät und das Netzteil direkt mit einem Typ-C-Kabel, um die Batterien im Gerät aufzuladen.



- Heben Sie die Abdeckung vom USB-Anschluss ab.
- Stecken Sie das mitgelieferte Kabel in den USB-Anschluss.
- Stecken Sie das andere Ende des Kabels in eine USB-Stromquelle.

Batterieladung:

Die Wild-Serie verfügt über ein austauschbares Batteriedesign. Die Akkus können entnommen und direkt aufgeladen werden, was die Lebensdauer des Geräts erheblich verlängert.



Hinweis

- Der Akku sollte vor der Verwendung vollständig aufgeladen werden.
- Bei längerer Nichtbenutzung sollte der Akku herausgenommen werden.
- Wenn Sie die Batterien bei Regen wechseln, öffnen Sie die Batteriabdeckung, entnehmen den Akku und lassen das Gerät trocknen.

3.2 An / Aus

Halten Sie die Ein-/Aus-Taste gedrückt, um das Gerät ein-/auszuschalten.



3.3 Tasten und Bedienelemente

3.3.1 Tastenkombinationen und Einführung

Bevor Sie das Hauptmenu aufrufen							
	kurzes Drücken		langes Drücken		doppelt kurz drücken		
An/Aus Taste	Standby Modus		An / Aus		N/A		
Foto Taste	Foto speichern		Video aufnehmen		N/A		
Joystick	Auf	Runter	Links	Rechts		Mitte	
	Zoom rein	Zoom raus	Distanz- messer	kurzes Drücken	langes Drücken	kurzes Drücken	doppelt kurz drücken
				Farbwechsel	Ziel-Umrandungs Modus	Kalibration	Menu
Nach dem Aufrufen des Hauptmenü							
Joystick	Auf	Runter	Links	Rechts	kurz drücken		
	Im Menu nach oben	Im Menu nach unten	Das Sub-Menu verlassen	das Sub-Menu öffnen	bestätigen		

3.3.2 Objektiv-Einstellung

Dioptrieneinstellung

Schauen Sie durch das Okular und passen Sie die Position der Dioptrienstufe an, um die Bildschärfe auf dem Display zu optimieren.



Objektivfokussierung

Passen Sie den Objektivfokus manuell an, wenn Sie die Szene nicht klar sehen können.

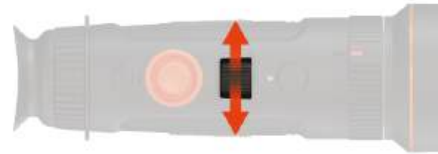

Regler für das duale Linsen-System



25mm Linse



50mm Linse

Über den Drehschalter, können Sie , je nach Situation, zwischen den beiden Linsen schalten. (bitte bis zum Anschlag drehen)

3.3.3 Joystick-Einstellung

3.3.3.1 Zoomen

Drücken Sie den Joystick nach vorne, um hineinzuzoomen und umgekehrt.



3.3.3.2 AI-Entfernungsmesser

Drücken Sie den Joystick nach links, um den AI-Entfernungsmesser zu aktivieren / deaktivieren.



3.3.3.3 Farbeinstellung

Drücken Sie den Joystick kurz nach rechts, um zwischen den einzelnen Farben zu wechseln.



Es gibt insgesamt sechs Farben:

(weiß-heiß, schwarz-heiß, rot-heiß, grün, golden, violett) zur Auswahl durch den Benutzer



Weiss



Schwarz



Golden



Rot



Grün



Violett

3.3.3.4 Zielumrissmodus

Drücken Sie den Joystick lange nach rechts, um in den Zielumrissmodus zu gelangen.



3.3.4 Aufnahme

Bildaufnahme

Drücken Sie kurz die Aufnahmetaste, um ein Foto zu machen. War die Aufnahme erfolgreich, dann erscheint kurz ein Fotosymbol in der oberen linken Ecke.



Videoaufnahme

Halten Sie die Aufnahmetaste gedrückt, um ein Video aufzunehmen. Wenn die Aufnahme gestartet wurde, dann wird das Aufnahmesymbol und die Aufnahmezeit in der oberen linken Ecke angezeigt. Drücken und halten Sie erneut, um die Aufnahme zu beenden.

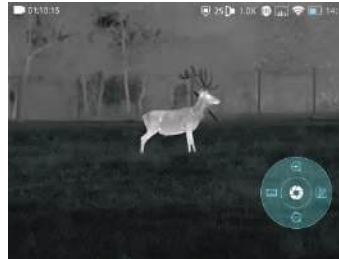

3.4 Einstellung

Mit einem Doppelklick auf den Joystick, können Sie das Einstellungsmenü aufrufen. Hinweis: Wählen Sie durch Bewegen des Joysticks den Menüpunkt aus und drücken Sie kurz auf den Joystick, um die Auswahl zu bestätigen.

3.4.1 Bildeinstellung

Bilderfassung

Drücken Sie kurz den Joystick, um das Menü „Bildeinstellungen“ aufzurufen. Es gibt fünf Untermenüs für die Bildeinstellung: „Bildmodus“, „Schärfe“, „Rauschunterdrückung“, „Helligkeit“ und „Kontrast“.



Bildeinstellungen		
	Wald	Bildeinstellungen
Schärfe	0-10	<p>Passen Sie die Bildschärfe an, um die Bildkante schärfer zu machen. Der empfohlene Wert ist 5</p> 
Rauschen	0-10	<p>Passen Sie das Bildrauschen an, um das Bild sauberer zu machen. Der empfohlene Wert ist 5.</p>
Helligkeit	1-10	<p>Passen Sie die Bildhelligkeit an, um das Bild heller zu machen. Der empfohlene Wert ist 5.</p>
Kontrast	1-10	<p>Passen Sie den Bildkontrast an, um das Ziel im Bild hervorzuheben. Der empfohlene Wert ist 5.</p>

3.4.2 System Einstellungen

Drücken Sie den Joystick, um die Einstellung zu bestätigen und das Systemeinstellungsmenü aufzurufen. Wählen Sie durch Bewegen des Joysticks aus und drücken Sie kurz auf den Joystick, um die Auswahl zu bestätigen.

System Einstellungen		
Kalibration		 <p>Der Bildkorrekturmodus kann auf „Auto“ oder „Manuell“ eingestellt werden.</p>
OSD		 <p>Aktivieren Sie diese Funktion, um zu entscheiden, ob die Menüsymbole in den aufgezeichneten Videos angezeigt werden.</p>

Anti-Burn



Anti-Burn-Funktion des Detektors, kann ein-/ausgeschaltet werden.

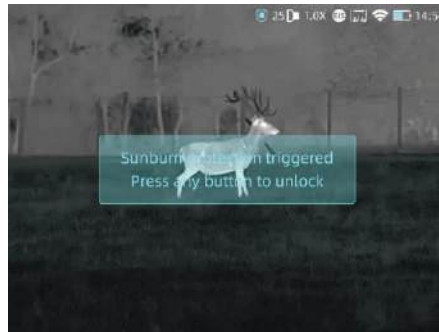





Sobald schädliche Strahlen der Sonne oder Laser für den Detektor erkannt werden, aktiviert das System automatisch den Schutz.





Hinweis:



Bitte beachten Sie, dass die Schutzfunktion "Anti-Burn" eine gewisse Leistungsminderung (5-8%) des Sensors mit sich führt, dafür aber den Detektor vor schädlichen Strahlern schützt.

<p>EIS</p>			<p>Elektronische Bildstabilisierung. Es kann in den Systemeinstellungen ein-/ausgeschaltet werden.</p>
<p>Tracking</p>			<p>Aktivieren Sie die Wärmeverfolgung, um das Ziel in Echtzeit auf dem Bildschirm zu markieren.</p>
<p>BIB</p>			<p>Im Bild ist das Bild von der Mitte des Kreuzes aus 2x vergrößert.</p>

<p>OLED</p>	<p>Farbe</p>		<p>Grau, Blau, Lila und Rot sind für den OLED-Farbtone optional.</p>
<p>OLED</p>	<p>Helligkeit</p>		<p>Hier kann die Helligkeit angepasst werden, um das Bild heller oder dunkler zu machen. Der Wert kann auf 1-5 eingestellt werden.</p>
<p>BlindPixel</p>			<p>Der blinde Pixel im Bild kann ersetzt werden. Wir könnten Bindepixel ersetzen, die aktuellen Einstellungen speichern oder sie abbrechen.</p>

	Abschalten		<p>Das Gerät kann so eingestellt werden, dass es sich nach 30 oder 60 Minuten abschaltet, oder Sie können die Funktion ausschalten.</p>
System	Joystick		<p>Passen Sie den Empfindlichkeitsbereich des Joysticks in jede Richtung an, damit er besser an die individuellen Bedürfnisse und Anforderungen angepasst werden kann.</p>

System	Logo	 <p>The screenshot shows the ThermTec menu with the 'Logo' option highlighted in blue. The menu items include: Connection, OSD, Antenna, EIS, Tracking, RIP, Ramping, OLED, BlindPixel, system, Shutdown, Joystick, Logo, Time & Date, m/yd, Lang, Version, Reset, and Update. The ThermTec logo is visible at the bottom right of the screen.</p>	<p>Das Logo ThermTec auf dem Bildschirm kann ein- oder ausgeschaltet werden.</p>
	Zeit	 <p>The screenshot shows the ThermTec menu with the 'Time & Date' option highlighted in blue. The menu items are the same as in the first screenshot.</p>	<p>Zeit und Datum können hier eingestellt werden.</p>
	Datum	 <p>The screenshot shows the ThermTec menu with the 'Time & Date' option highlighted in blue. The menu items are the same as in the first screenshot.</p>	<p>Die Einheit der Messstrecke kann auf Meter oder Yard eingestellt werden.</p>
	M/yd	 <p>The screenshot shows the ThermTec menu with the 'm/yd' option highlighted in blue. The menu items are the same as in the first screenshot.</p>	<p>Die Einheit der Messstrecke kann auf Meter oder Yard eingestellt werden.</p>

	<p>Sprache</p>	 <p>A screenshot of a system menu overlaid on a game scene. The menu is a vertical list of options: Connection, OSD, Anti-Barr, BIS, Tracking, PIP, Retiming, CALLED, BlindPixel, and System. The 'System' option is selected, and a sub-menu is open showing: Shutdown, Joystick, Logo, Time & Date, mJoy, Lang, Version, Reset, and Update. The 'Lang' option is highlighted with a blue bar.</p>	<p>Hier kann die Systemsprache eingestellt werden.</p>
<p>System</p>	<p>Version</p>	 <p>A screenshot of the same system menu. The 'Version' option in the sub-menu is highlighted with a blue bar. A small pop-up window is visible over the 'Version' option, containing the text: '3.14', 'Firmware', and 'Version'.</p>	<p>Sie können die Informationen über die aktuelle Version hier überprüfen.</p>
	<p>Werks- einstellung</p>	 <p>A screenshot of the same system menu. The 'Reset' option in the sub-menu is highlighted with a blue bar. A pop-up window is visible over the 'Reset' option, containing the text: 'Reset or not?', 'Yes', and 'No'.</p>	<p>Die Einstellungen der Bilder können hier zurückgesetzt werden.</p>

<p>System</p>	<p>Update</p>		<p>Sie können das Gerät hier aktualisieren.</p>
----------------------	---------------	---	---

EIS-Funktion: Schalten Sie die EIS-Funktion ein, um die Auswirkungen von Körperschütterungen auf das Bild zu verringern und das Bild bei der Beobachtung von weit entfernten Zielen stabil zu halten. Bitte beachten Sie, dass die Vergrößerung dann auf 1.1 steigt. Die Stabilisierung benötigt ca. 10% des Bildrandes.

3.4.3 Netzwerkverbindung

Wählen Sie das Internet-Symbol und drücken Sie den Joystick, um das Menü Netzwerkverbindung aufzurufen.



3.4.3.1 App runterladen

Sie können die "ThermTec Outdoor"-APP über den QR-Code auf der Verpackung, im Benutzerhandbuch oder unten herunterladen.



3.4.3.2 Verbindung über Hotspot

- Schalten Sie den Hotspot des Geräts ein.

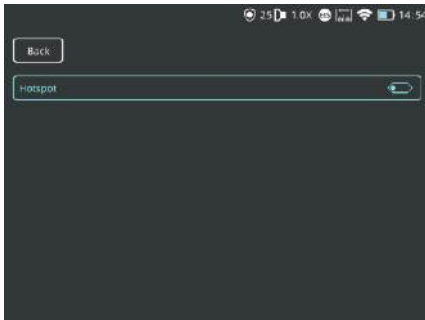

- Verbinden Sie Ihr Mobilgerät oder Tablet mit dem WLAN-Hotspot des Geräts. Nach der
- Verbindung können Sie Ihr Gerät frei mit der APP (ThermTec Outdoor) steuern.

3.4.4 Daten herunterladen

Wählen Sie Dateien und drücken Sie den Joystick, um die Dateien aufzurufen. Wählen Sie die Untermenüs "Bilder" und "Videos", um die Bilder und Videos anzusehen und abzuspielen.

Bilder und Videos anschauen

- Drücken Sie den Joystick, um die Bildauswahl zu bestätigen.



- Nachdem Sie ein bestimmtes Bild ausgewählt haben, drücken Sie den Joystick, um weitere Operationen für das Bild aufzurufen, z. B. Löschen, Prüfen des nächsten Bildes oder Löschen aller Bilder.

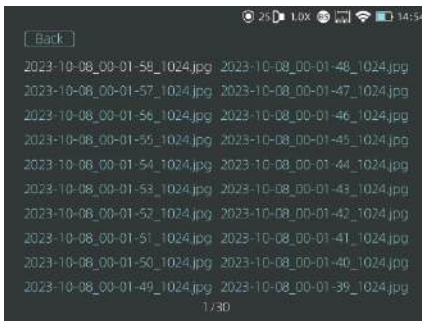

Video anschauen

- Wählen Sie Aufnahme und drücken Sie den Joystick, um die Videolisten aufzurufen.
- Wählen Sie ein bestimmtes Video aus, und drücken Sie den Joystick, um das Video zu prüfen.

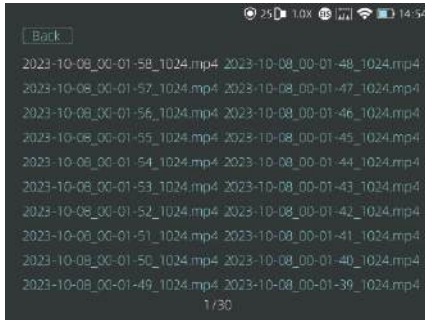

- Hier können weitere Operationen durchgeführt werden, z. B. das Löschen des Videos, die Überprüfung des nächsten Videos, das Anhalten des Videos oder das Löschen aller Videos.



3.5 Externes Video- und Datenlesen

Schalten Sie das Gerät ein und verwenden Sie ein Typ-C-USB-Kabel, um es mit dem Computer zu verbinden und die Video- und Bilddaten im Speicher zu lesen.

Hinweis: Videos, Bilder und aufgenommene RAV-Videos werden separat in Ordnern mit den Namen „record“, „image“ und „rav“ gespeichert.

3.6 System-Software-Upgrade

Das Wärmebildmonokular der Wild-Serie unterstützt die "ThermTec Outdoor"-APP, mit der Sie das Bild der Wärmebildkamera über Hotspot in Echtzeit auf Ihr Smartphone oder Tablet übertragen können.

Upgrade mit der APP

- Öffnen Sie die ThermTec Outdoor APP.
- Schalten Sie den Hotspot des Geräts ein und verbinden Sie ihn mit dem Mobiltelefon.
- Wählen Sie Update in den Menüoptionen.
- Das Herunterladen und Aktualisieren ist ein kontinuierlicher Prozess, wenn ein Update vorhanden ist.
- Nach Abschluss der Aktualisierung wird das Gerät neu gestartet.

Upgrade mit dem PC

- Laden Sie das entsprechende Aktualisierungspaket von der Website www.thermeyer-tec.com herunter. Verbinden Sie das Gerät über ein Typ-C-Datenkabel mit dem PC.



- Kopieren Sie die zugehörige Aktualisierungssoftware auf den Speicherplatz von Wild. Drücken Sie den Joystick, um das Update-Symbol auszuwählen, woraufhin das System "Update" anzeigt.

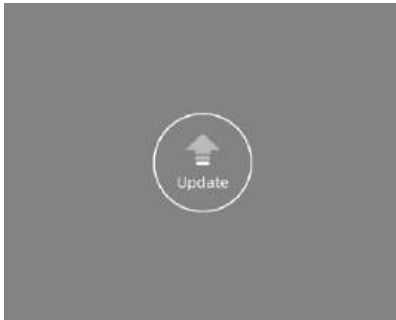

- überprüfen Sie die Softwareversion bei "Version"

4 Technische Daten

4.1 Produktgröße & Zeichnung

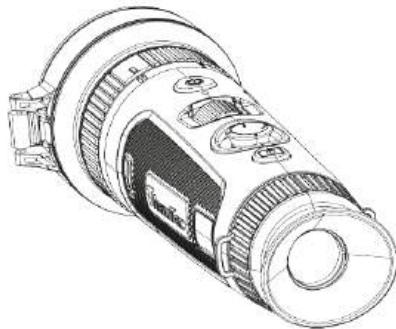
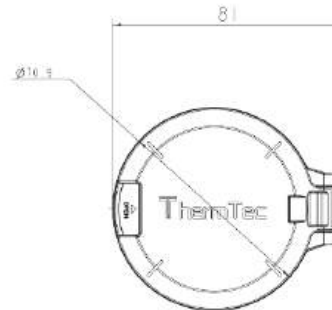
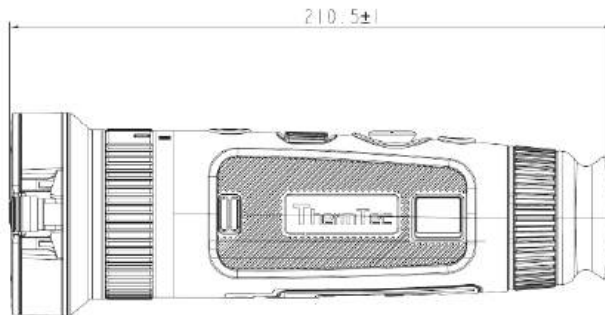

Hinweis: Wild350D und Wild650D haben die gleiche Größe.



ThermTec Technology Co., Ltd.
Email: info@thermeyetec.com
Web: www.thermeyetec.com

